



CERROJO

CARCELERO

FAMILIA PICAPORTES

CARACTERÍSTICAS

EL CERROJO CARCELERO LIOI GENERARÁ UNA SENSACIÓN DE RESISTENCIA Y FIRMEZA, SIMBOLIZANDO UNA BARRERA INQUEBRANTABLE ANTE CUALQUIER INTENTO DE VULNERAR LA PROTECCIÓN. ADEMÁS, PUEDE DESPERTAR UNA MEZCLA DE RESPETO Y AUTORIDAD, VINCULADA A LA IDEA DE UNA SEGURIDAD SEVERA, COMO EN INSTITUCIONES DE ALTA VIGILANCIA.



USOS

- PUERTAS METÁLICAS Y DE MADERA
- EDIFICIOS INDUSTRIALES Y COMERCIALES
- PUERTAS DE REJAS METÁLICAS
- ALMACENES Y DEPÓSITOS
- PORTONES

CÓDIGOS

8" x 5/8"

051180014

10" x 5/8"

051180015

12" x 5/8"

051180016

PLANO TÉCNICO

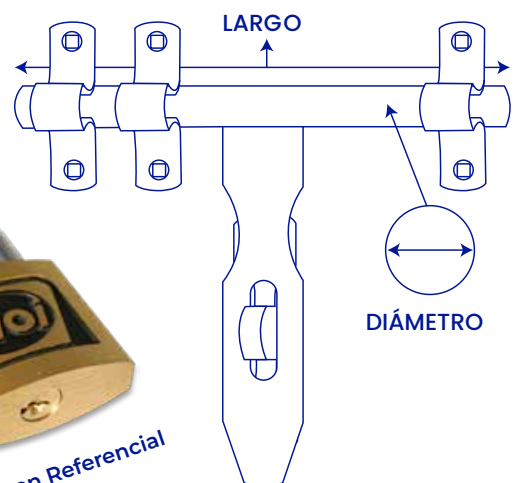

*Imágen Referencial

MATERIAL

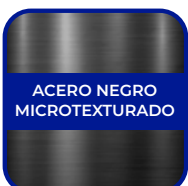

ACERO NEGRO
MICROTEXTURADO



Recomendamos ocupar
candados Lioi de 50 o 60mm

CANDADO LIOI SE VENDE POR SEPARADO

8"

10"

12"

*LARGO

1/2"

*DIÁMETRO

*Medidas Aproximadas



CERROJO

CARCELERO

FAMILIA PICAPORTES

CARACTERÍSTICAS

EL CERROJO CARCELERO LIOI EVOCA UNA SENSACIÓN DE SEGURIDAD EXTREMA Y ROBUSTEZ, UN BLOQUEO IMPENETRABLE QUE PROTEGE LO MÁS IMPORTANTE. AL VERLO, SURGE UNA EMOCIÓN DE CONFIANZA TOTAL, UNA TRANQUILIDAD DE SABER QUE CUALQUIER ACCESO ESTARÁ CONTROLADO DE MANERA RIGUROSA.

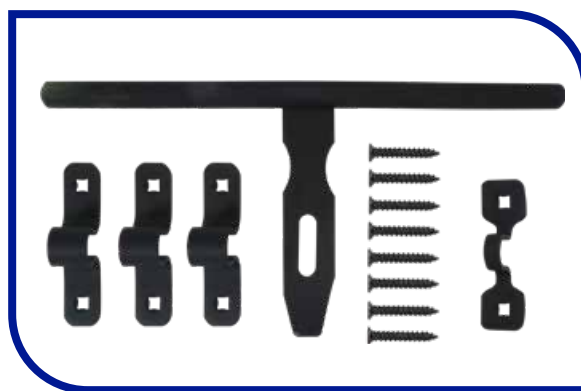

USOS

- PUERTAS METÁLICAS Y DE MADERA
- EDIFICIOS INDUSTRIALES Y COMERCIALES
- PUERTAS DE REJAS METÁLICAS
- ALMACENES Y DEPÓSITOS
- PORTONES

CÓDIGOS

6" x 1/2"

051180018

8" x 1/2"

051180019

10" x 1/2"

051180020

MATERIAL

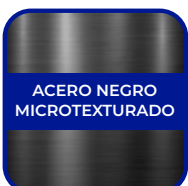

ACERO NEGRO
MICROTEXTURADO



Recomendamos ocupar
candados Lioi de 50 o 60mm

CANDADO LIOI SE VENDE POR SEPARADO

PLANO TÉCNICO

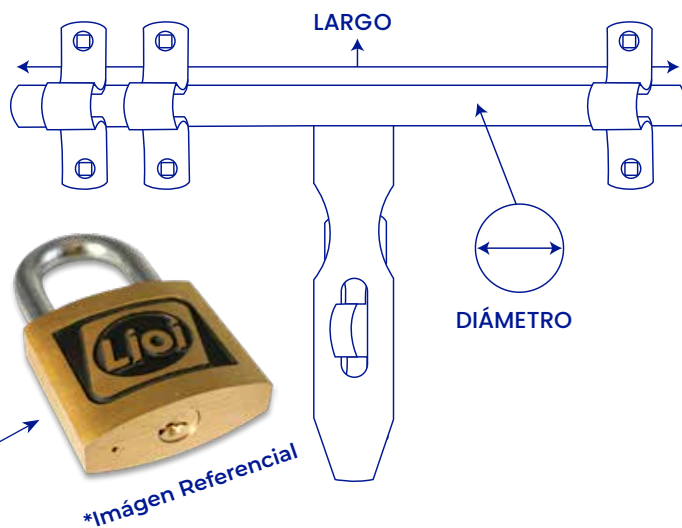

6"

8"

10"

*LARGO

1/2"

*DIÁMETRO

*Medidas Aproximadas



CERROJO

HÉRCULES

FAMILIA PICAPORTES

CARACTERÍSTICAS

EL CERROJO HÉRCULES DE LIOI ES COMO UN ALIADO FIEL QUE PROTEGE Y CUIDA TUS ESPACIOS Y PERTENENCIAS, BRINDÁNDOTE LA TRANQUILIDAD Y SEGURIDAD QUE BUCAS, CON UN COMPROMISO FIEL EN LA CALIDAD.

USOS

- PUERTAS METÁLICAS Y DE MADERA
- EDIFICIOS INDUSTRIALES Y COMERCIALES
- PUERTAS DE REJAS METÁLICAS
- ALMACENES Y DEPÓSITOS
- PORTONES

CÓDIGOS

8" x 5/8"

051190010

10" x 5/8"

051190011

12" x 5/8"

051190012

PLANO TÉCNICO

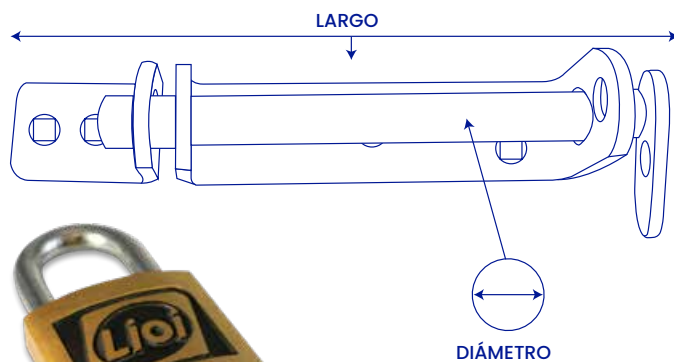

*Imágen Referencial

MATERIAL

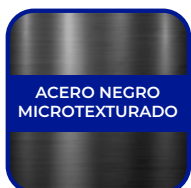

Recomendamos ocupar candados Lioi de 40 o 50mm

CANDADO LIOI SE VENDE POR SEPARADO

8"

10"

12"

*LARGO

5/8"

*DIÁMETRO

*Medidas Aproximadas